

MCD Neue Tuningteile - 5er Serie

02.06.2015 10:57 von admin (Kommentare: 0) MCD

Das MCD Entwicklungsteam veröffentlicht einige neue Tuningteile für die Fahrzeuge der 5er Serie. Die Teile erhöhen nicht nur die Steifigkeit des Fahrzeuges, sie warten auch mit einer Menge weitere Features auf welche Ihr weiter unten findet.

- Durch die Verbindung zwischen vordere Chassisverstrebung und mittlere Differentialhalterung, als auch der Verbindung zwischen der mittleren Differentialhalterung und dem Motorträger wird das Chassis extrem Verwindungssteif. Wenn nun noch die hintere Chassisverstrebung verwendet wird, erhält man ein Stabilität die selbst den extremsten Bedingungen und Wettbewerbseinsätzen spielend stand hält.
- Die vorderen Lenkhebel lösen das Problem des "Bump Steerings" bei der Verwendung der 0° Caster Blöcke.
- Die Aluminium Differentialhalterung für die Mitte erhöhen die Haltbarkeit und Steifigkeit bei gleichzeitiger Gewichtsreduktion.
- Mit der optionalen 40x20mm Servo Adapterplatte kann die bisherige Halterung ersetzt werden und das Gewicht noch weiter reduziert werden.

Alle Teile sind CNC gefertigt und aus 7075 Aluminium. Sie werden in der typischen MCD Eloxierung ausgeliefert.

Die Bestellnummern:

M300603A Vordere Radträger (Opt.)

M445102A Vordere Chassis Verstrebung (Opt.)

M445202A Hintere Chassis Verstrebung (Opt.)

M415202A Mittlere Differentialhalterung (Opt.)

M415302A Bremsplatte & Servoadapter Platte (Opt.)

MCD Tuning Parts v5

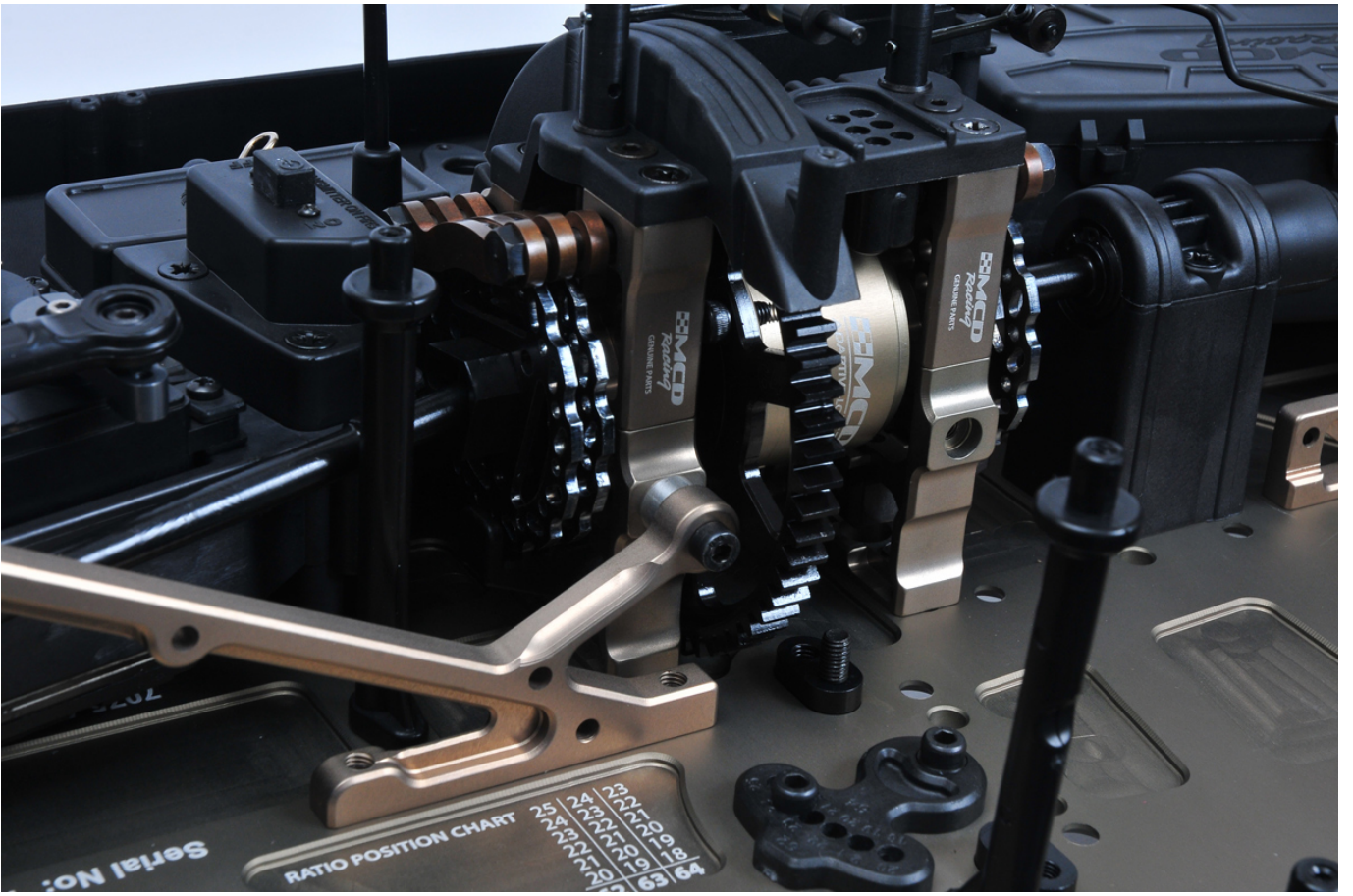

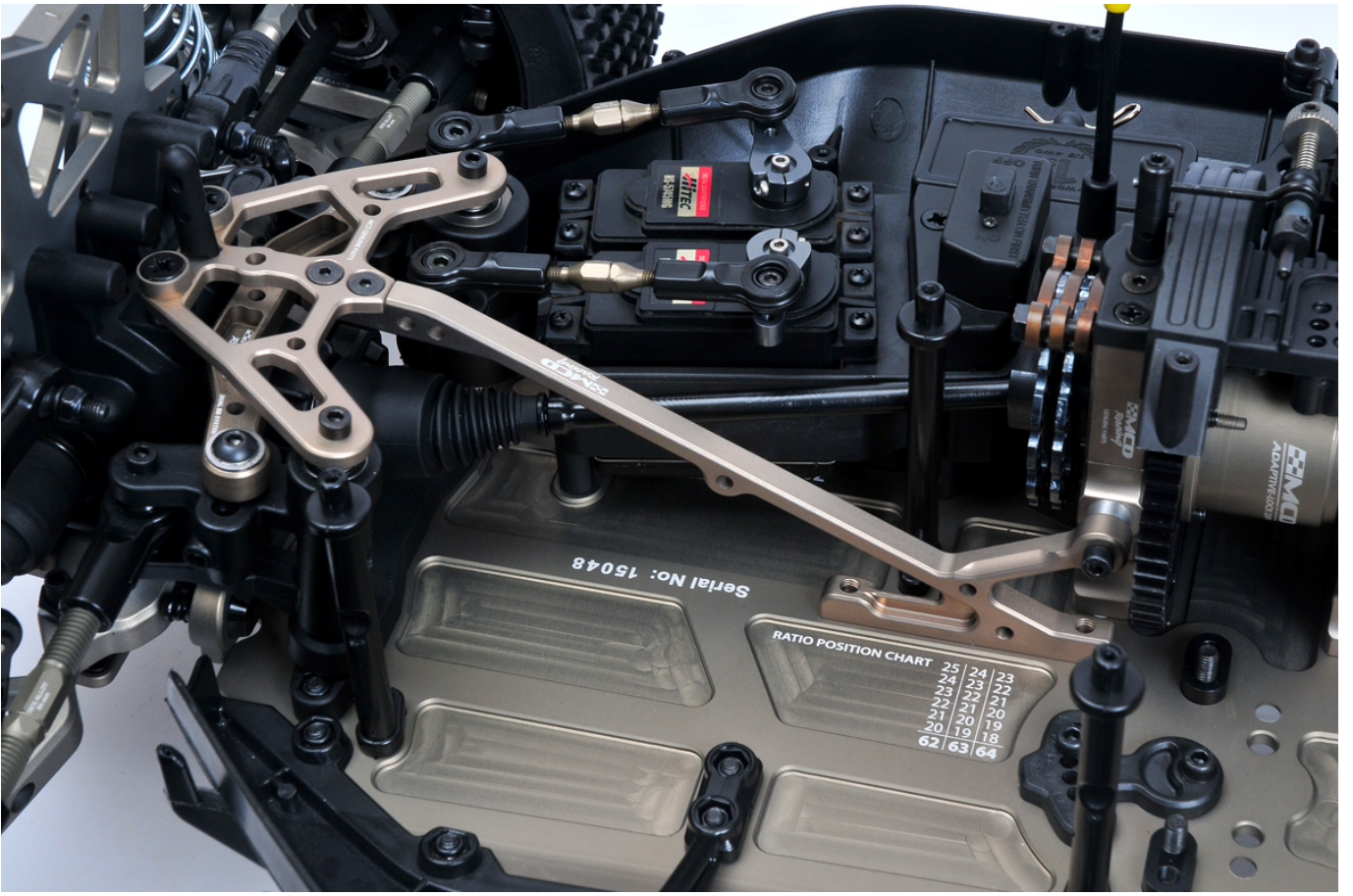

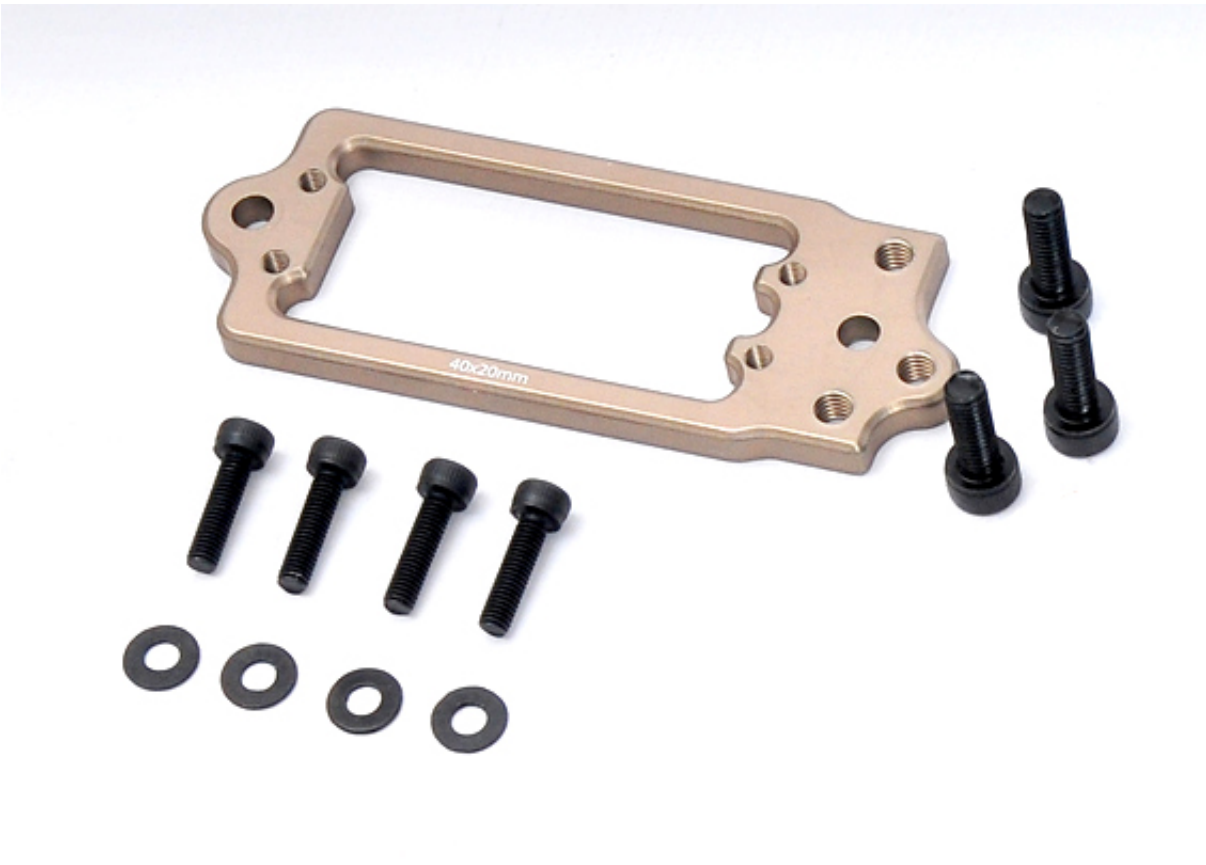
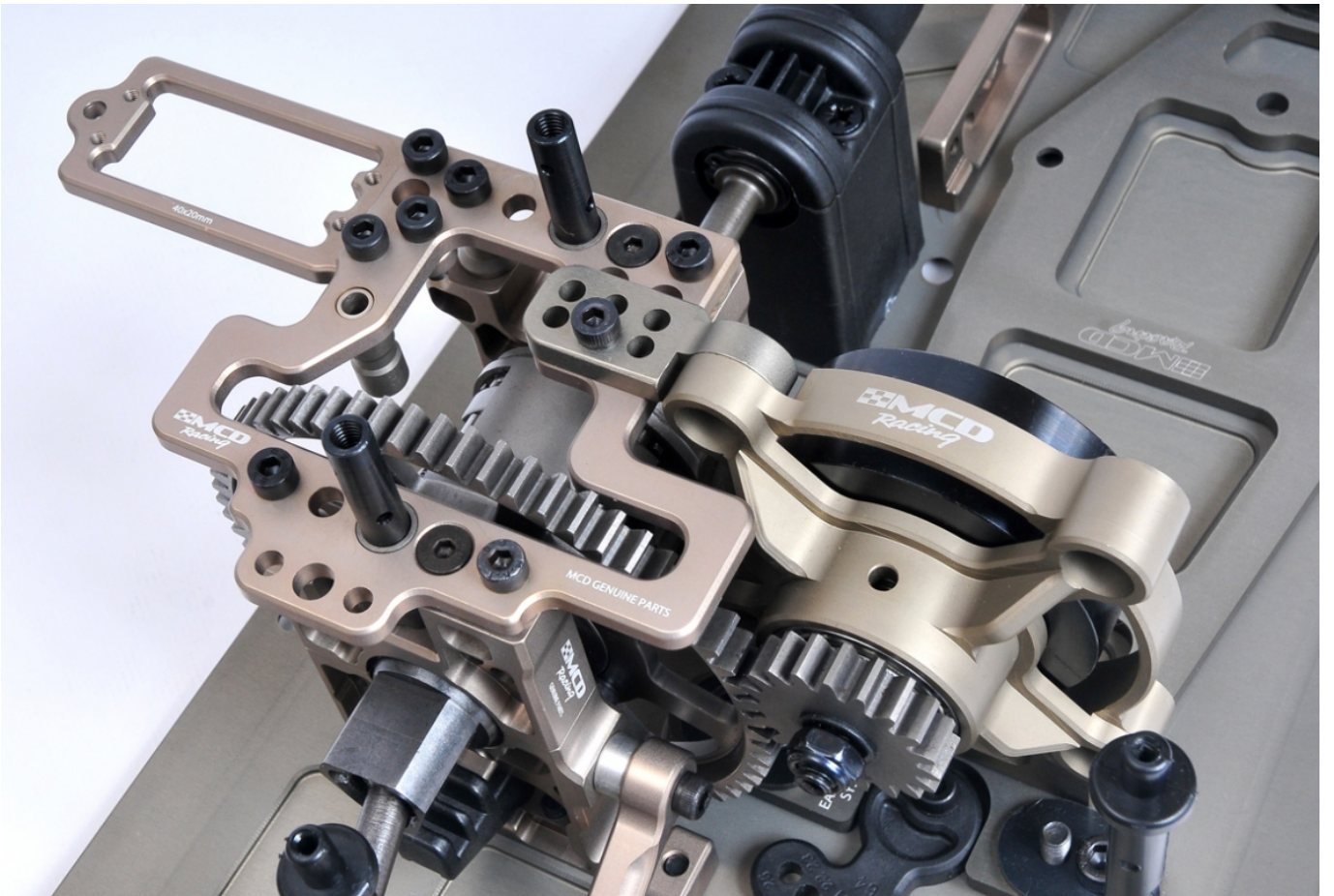

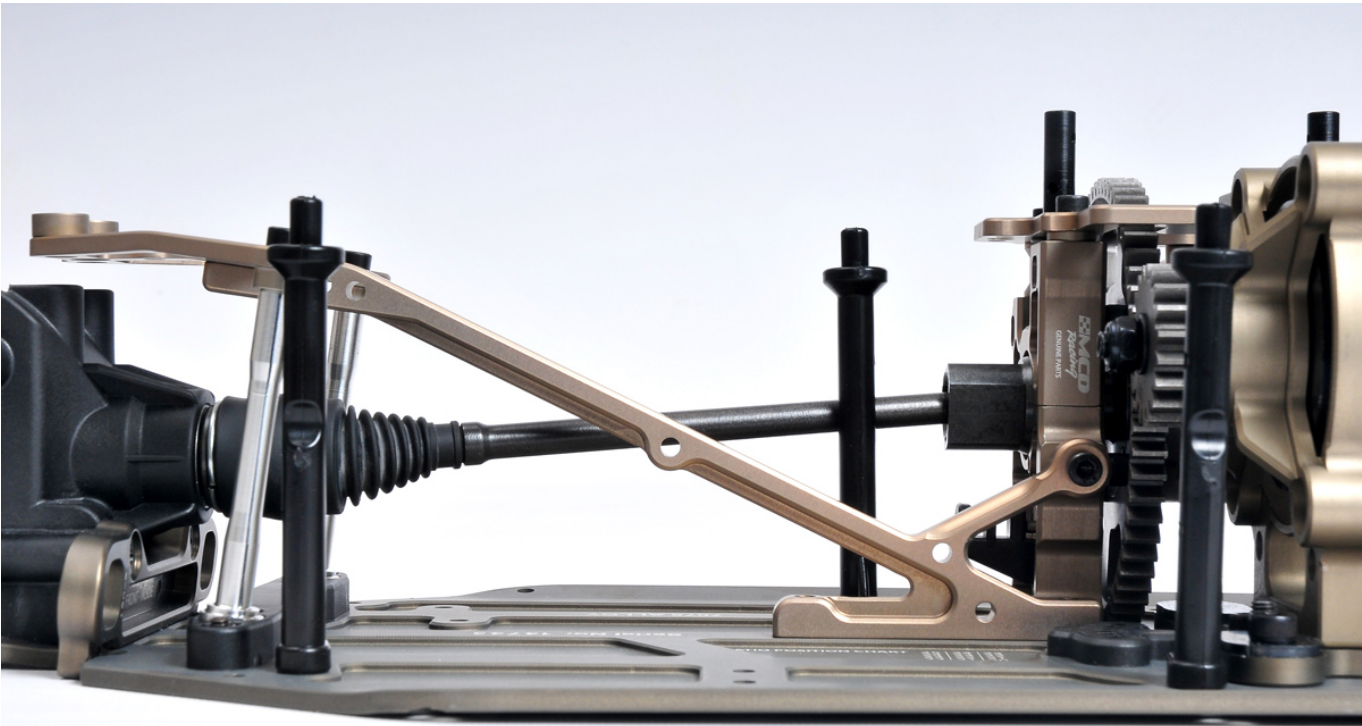
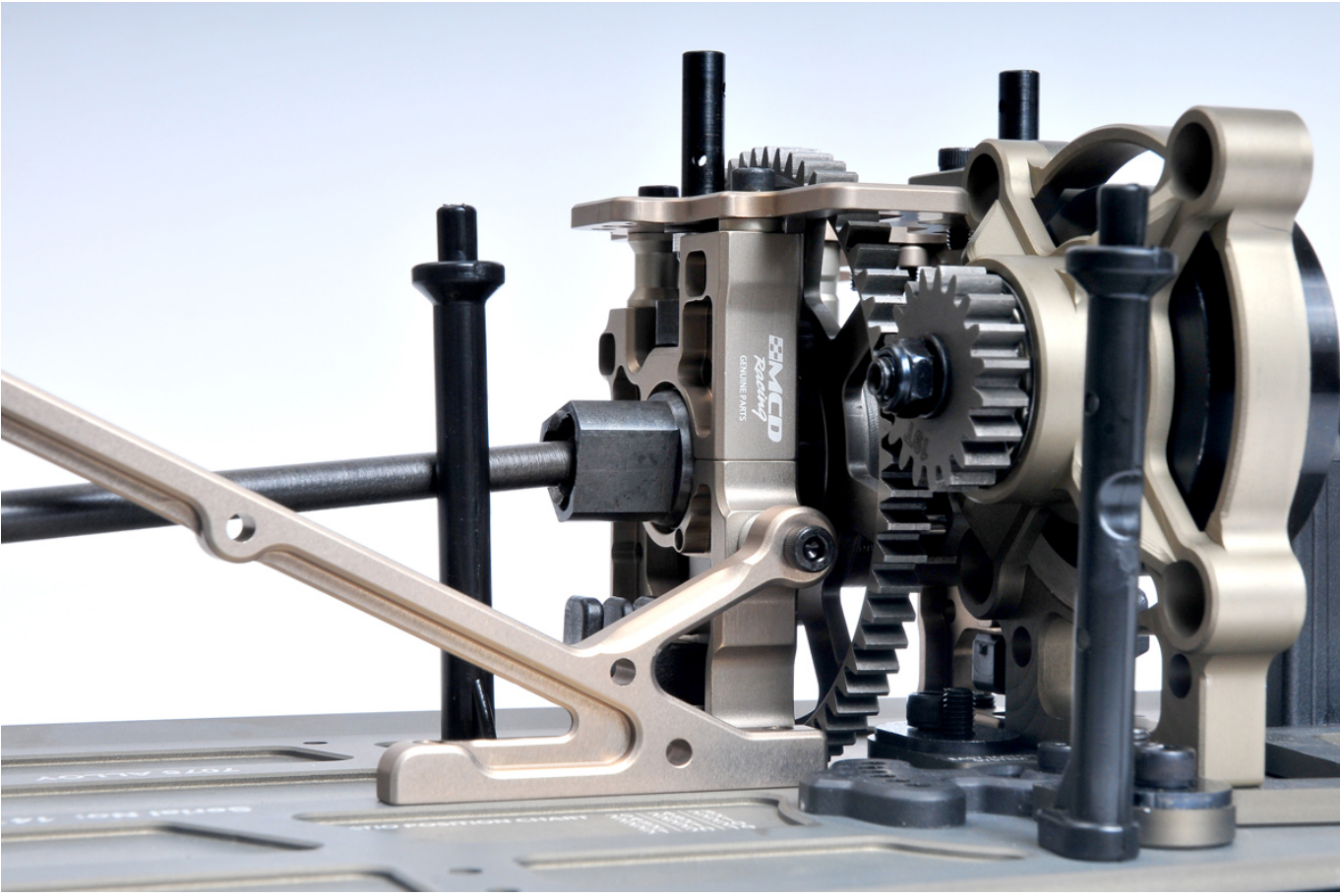

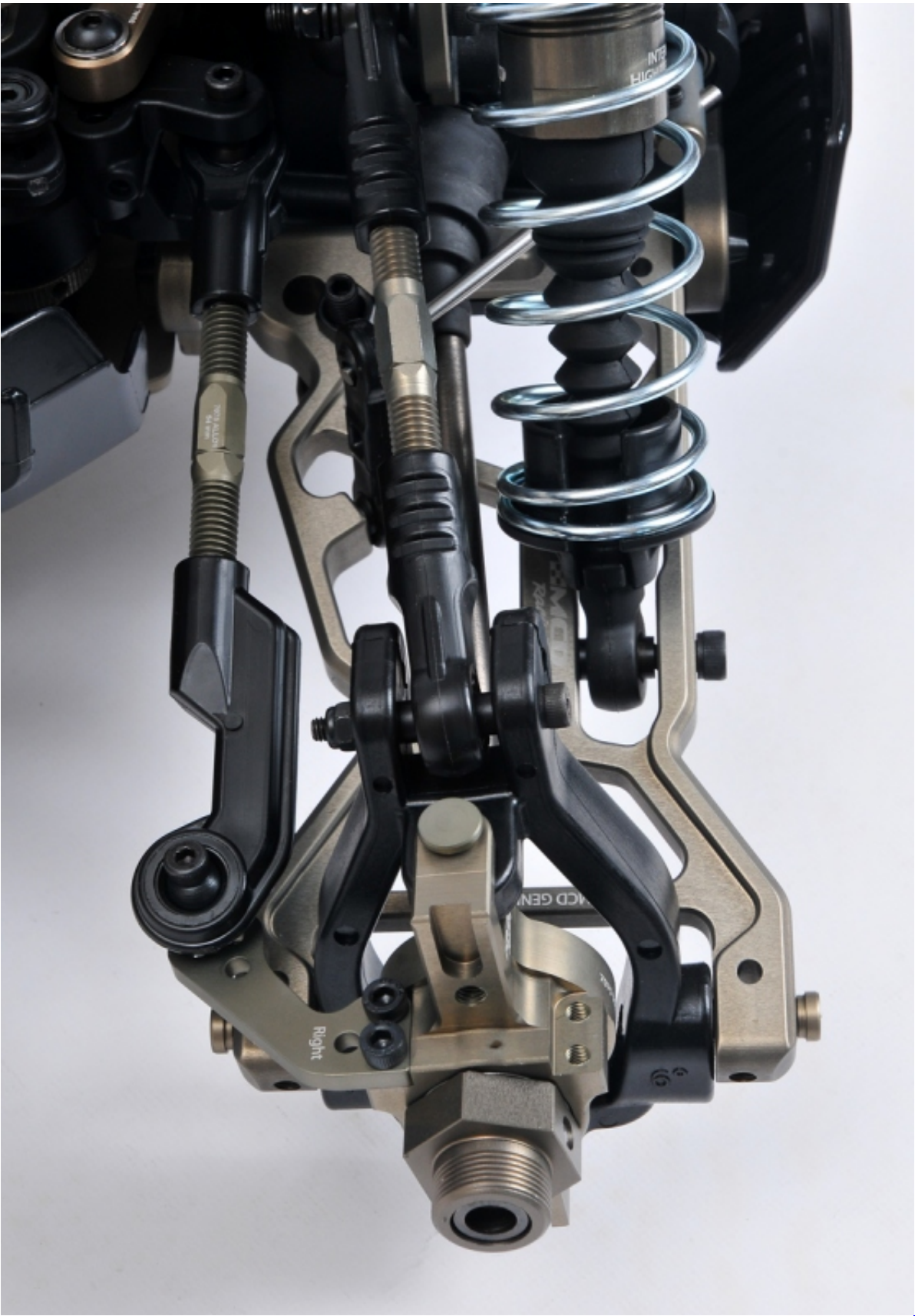

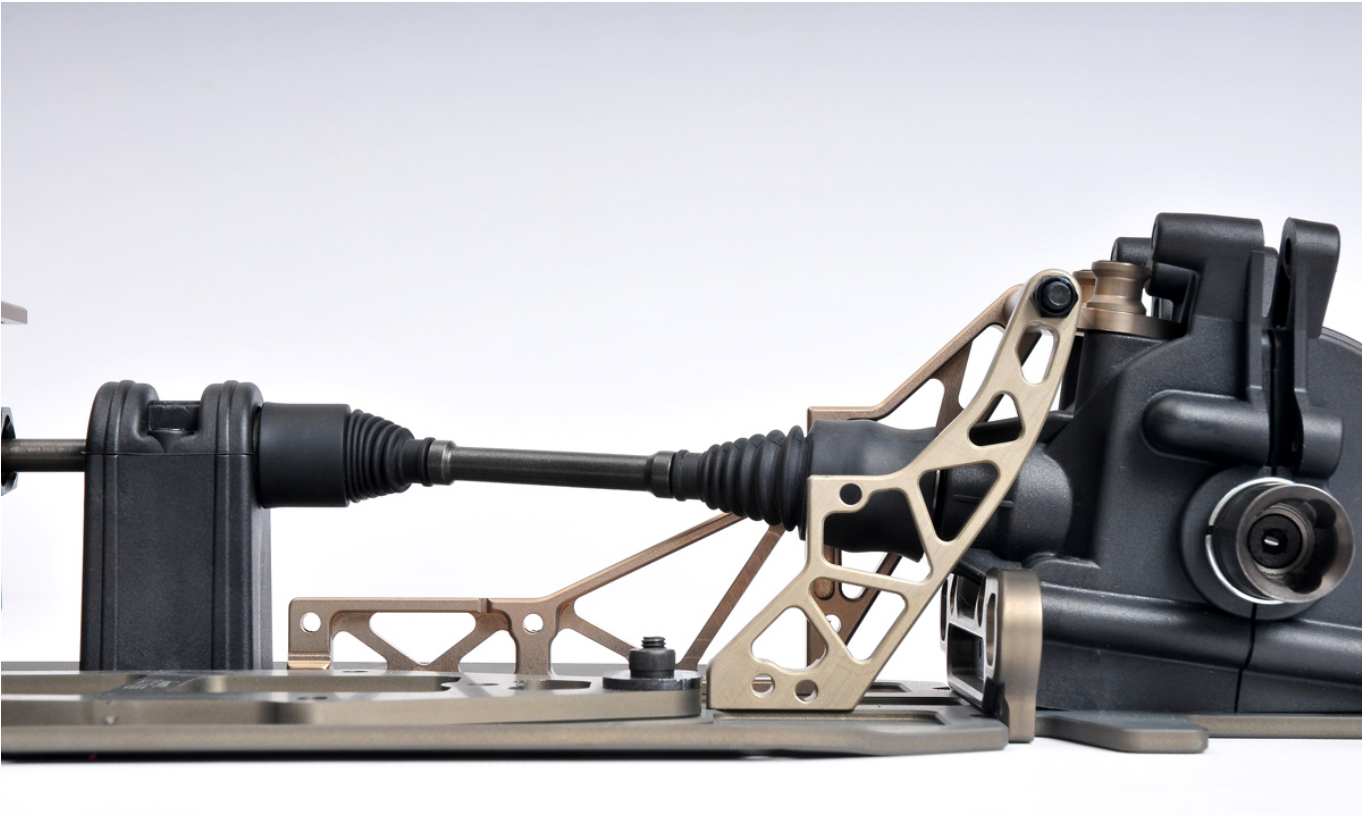

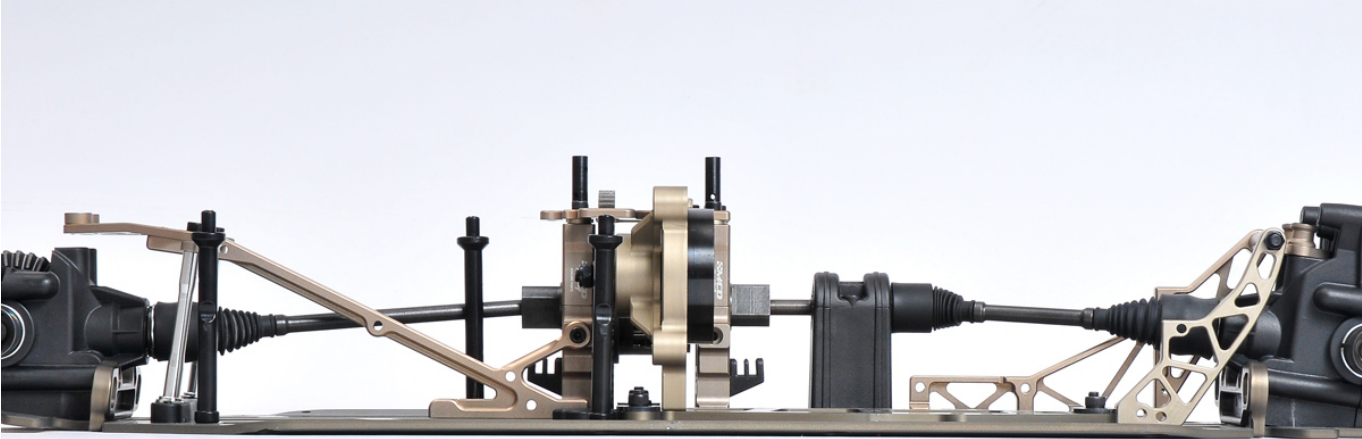
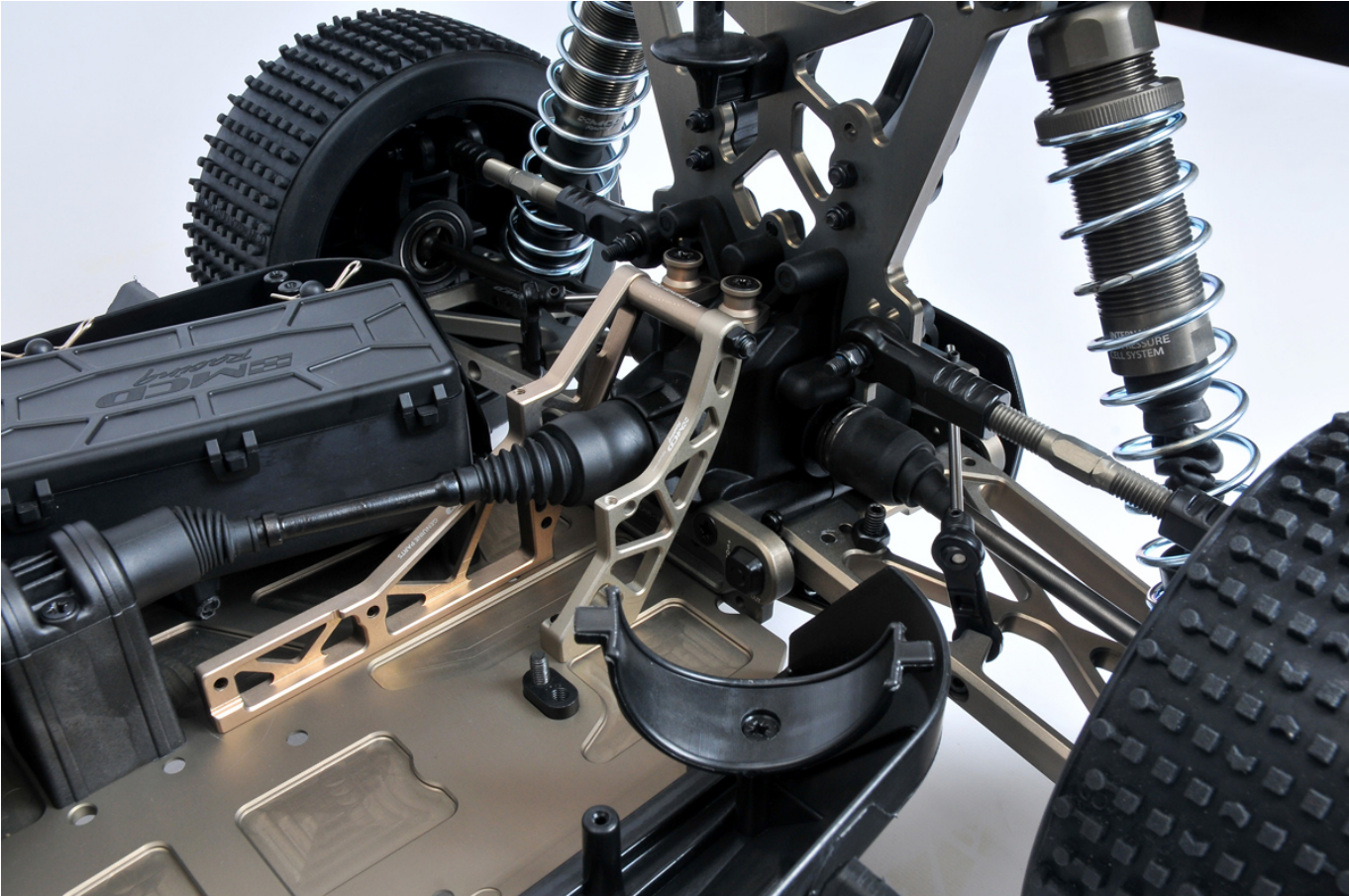

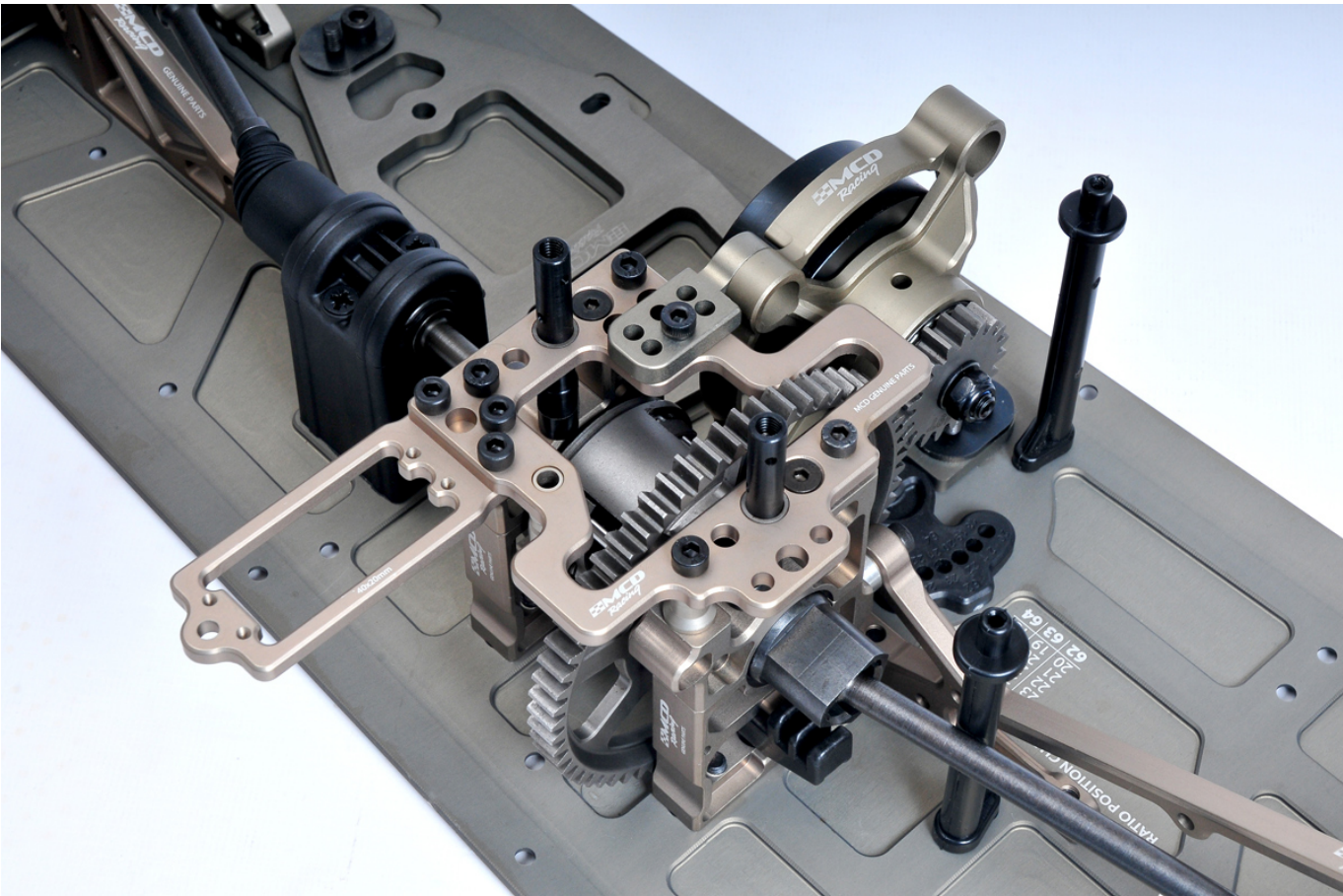
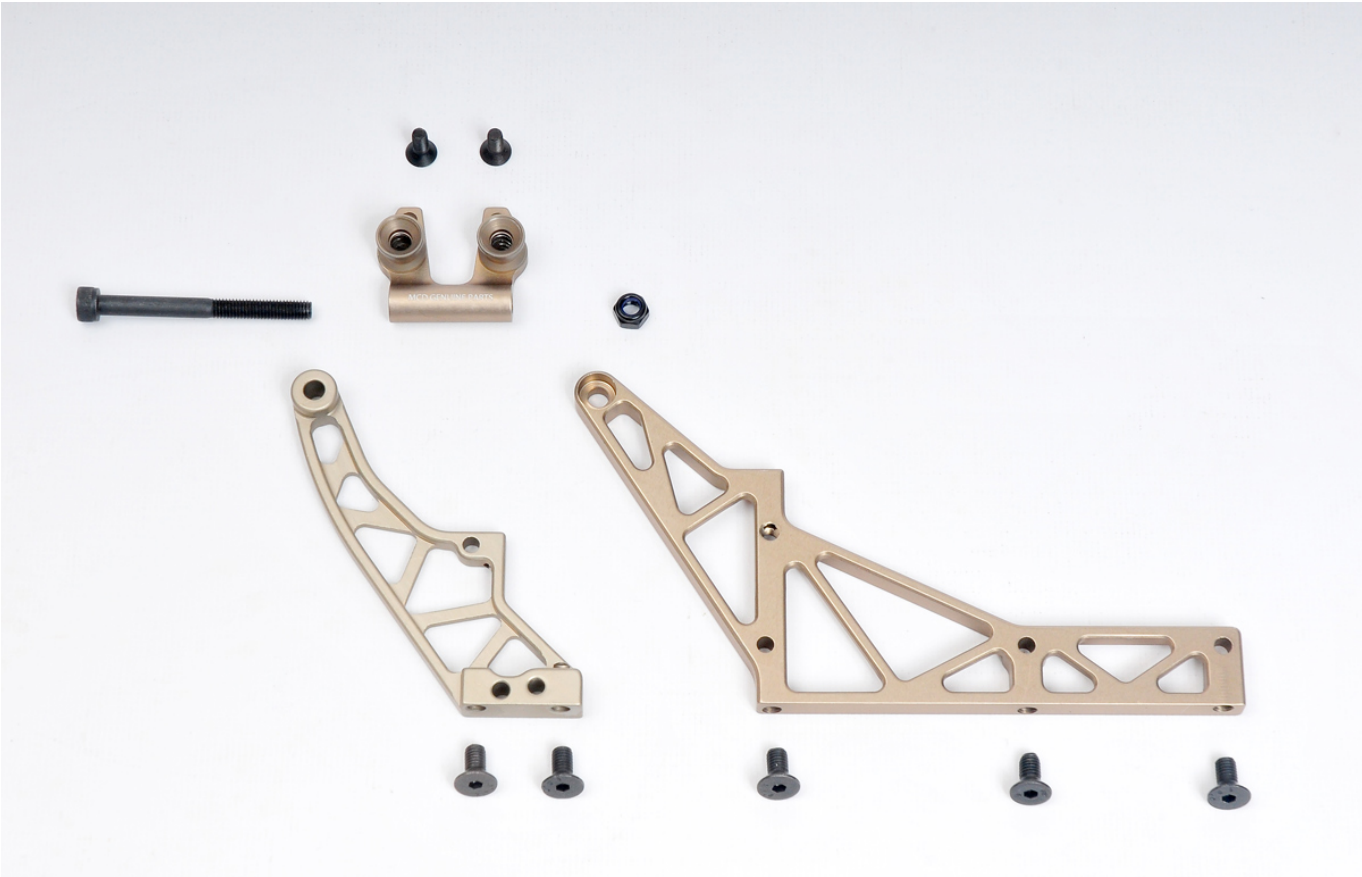

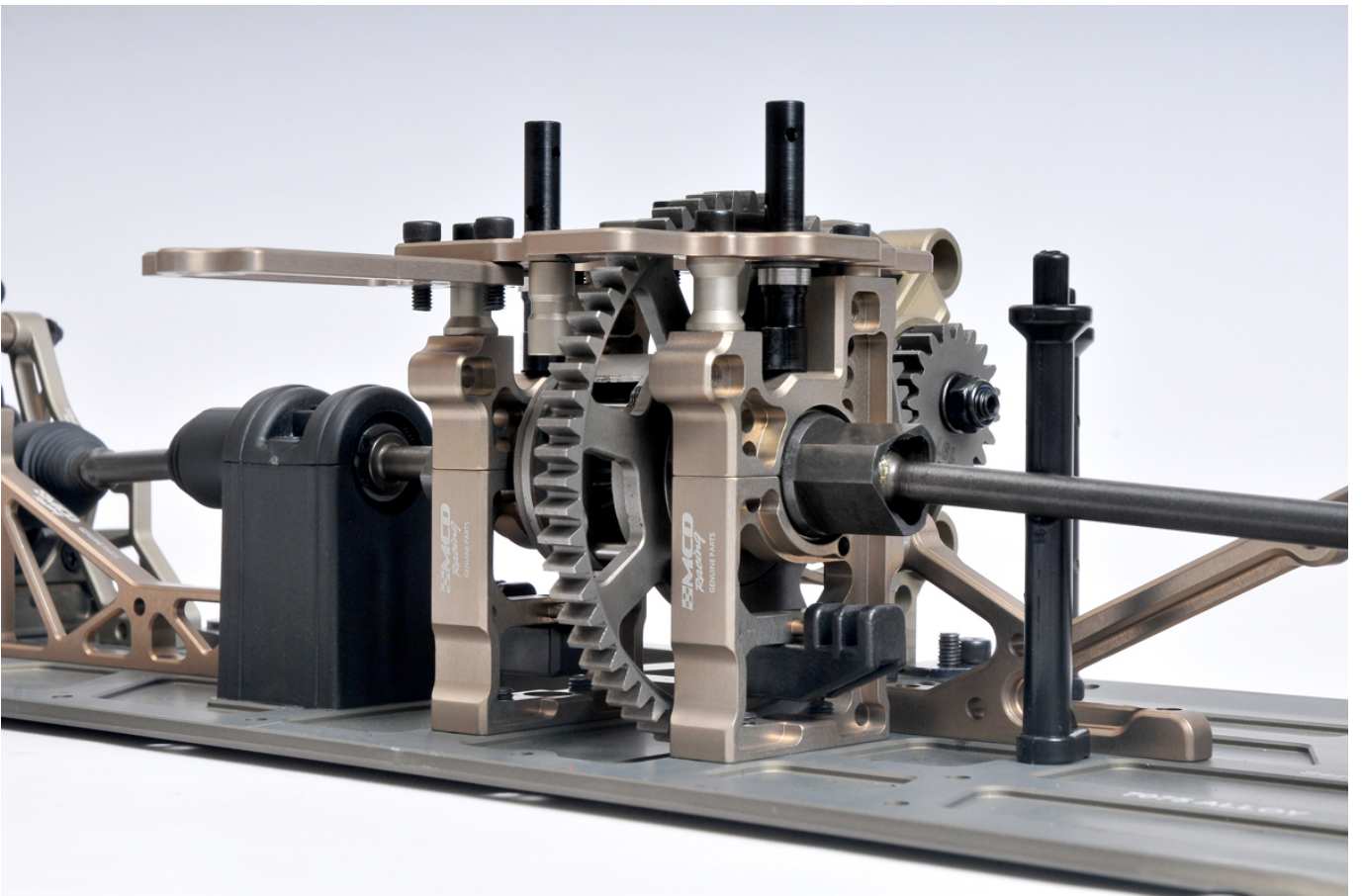
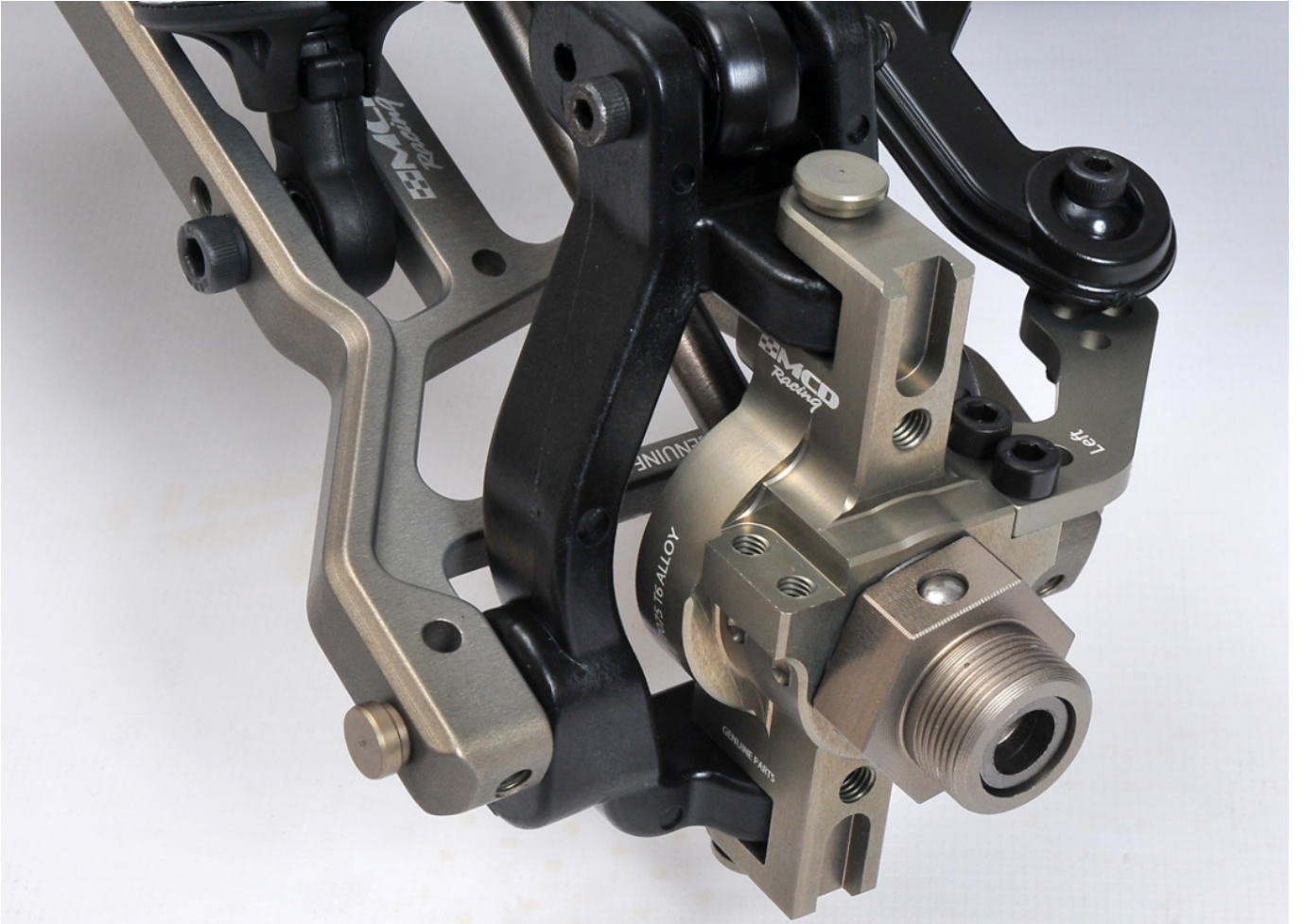



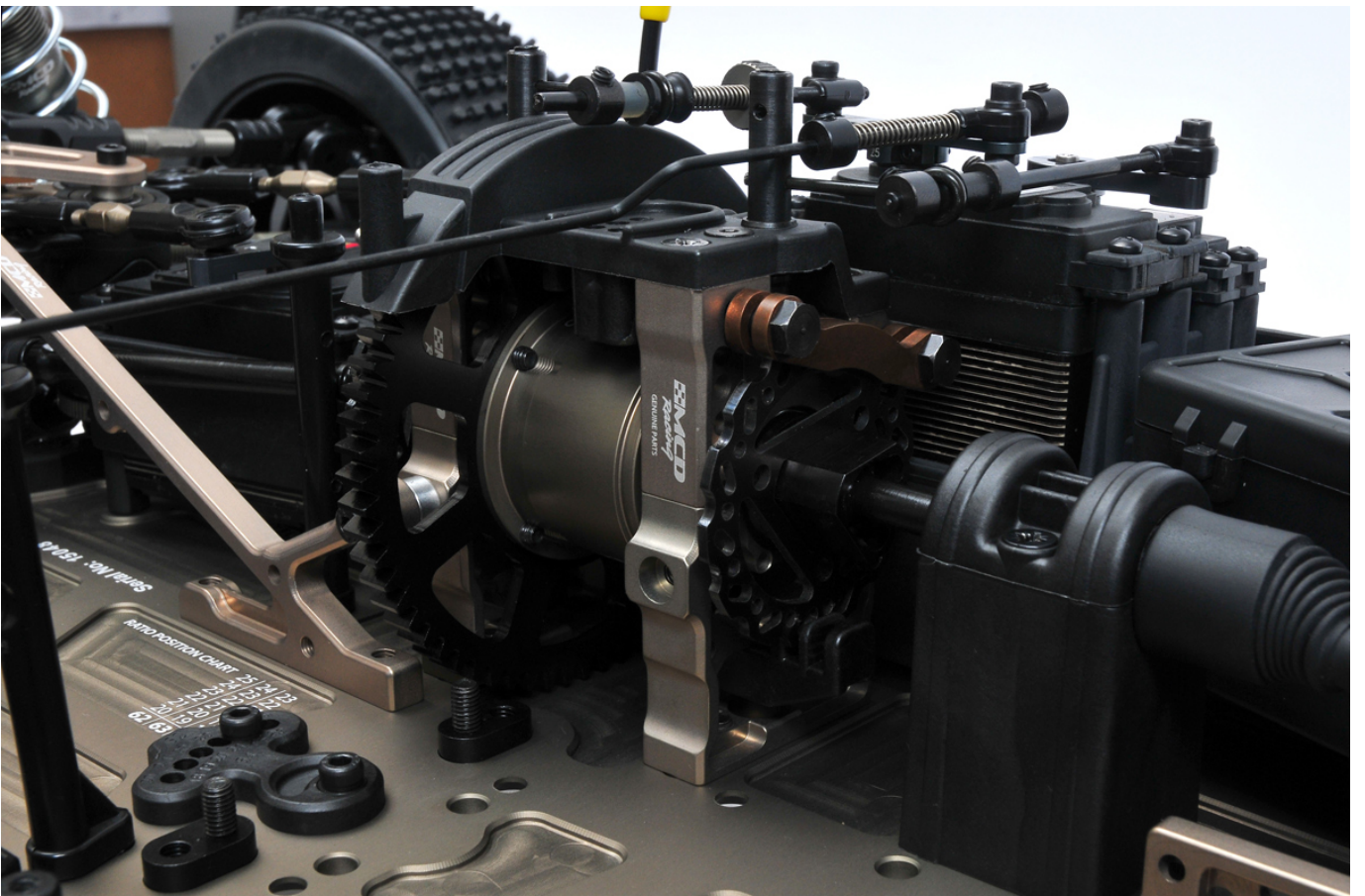
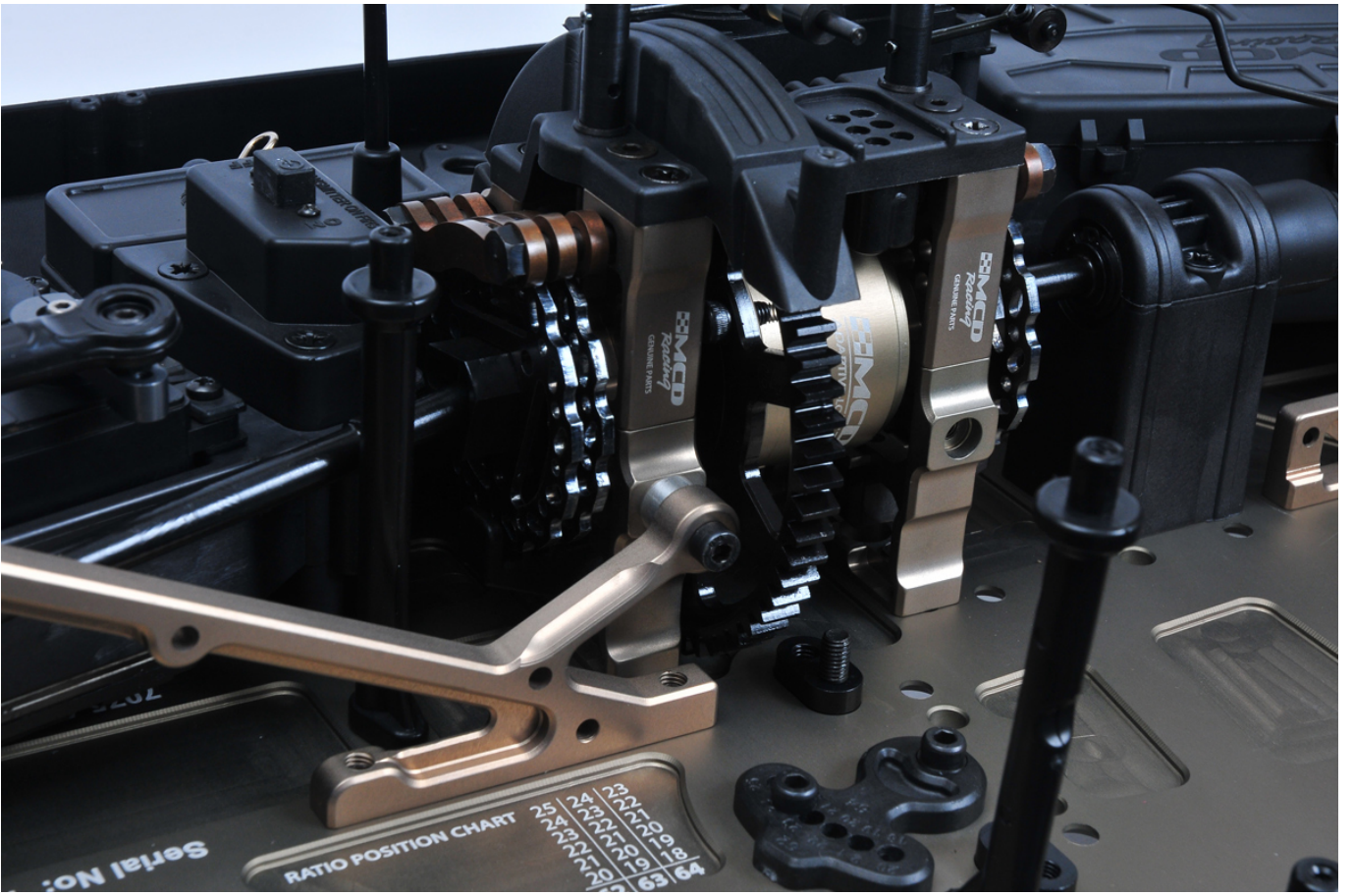

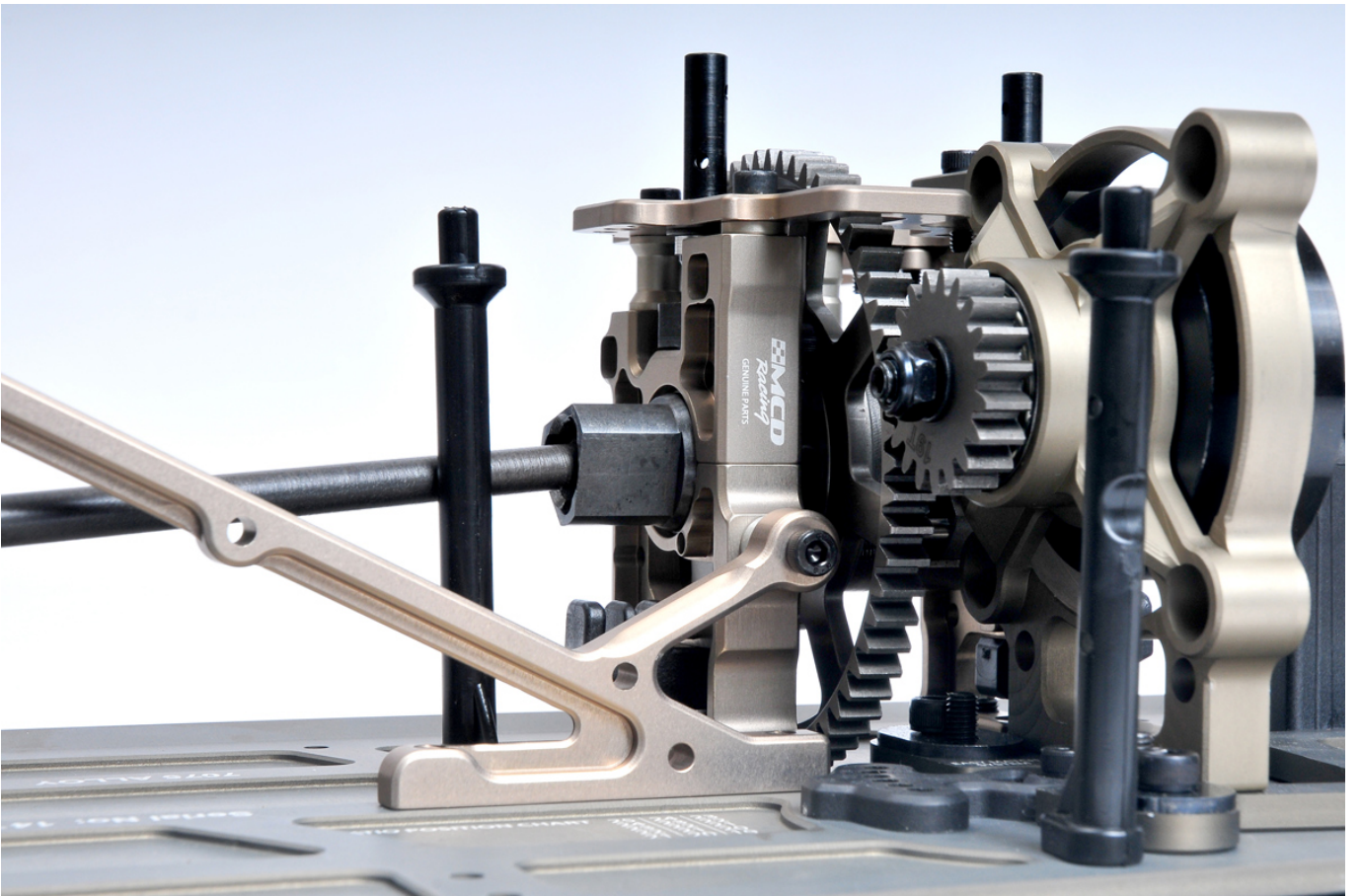
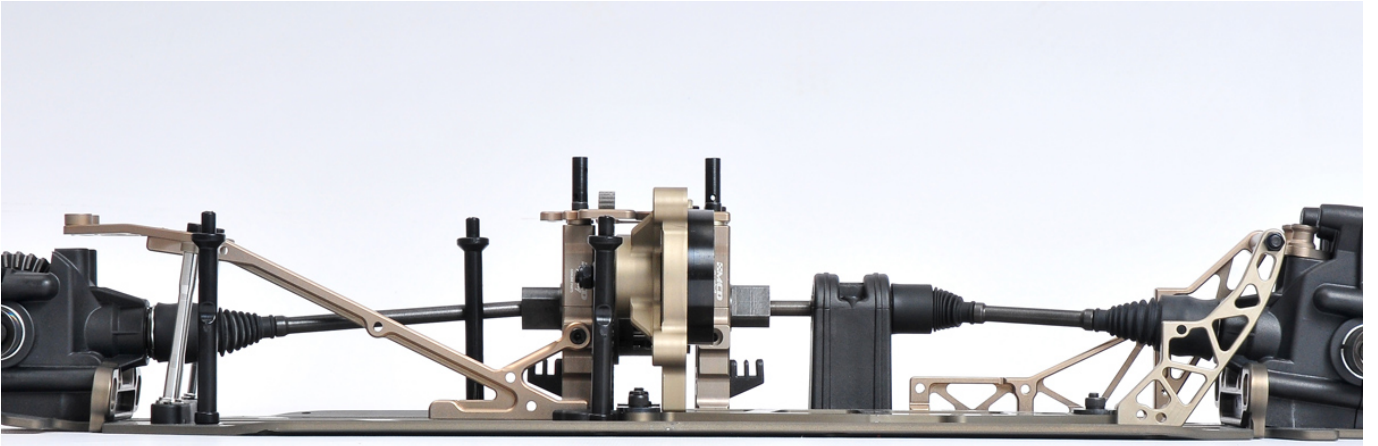



-
-
-
-
-
-
-
-
-
-
Seite 1 von 2

- 1
- 2
- Vorwärts